

框ドア

(BL 認定サッシの性能仕様は P.63 をご参照願います。)

ガラス溝幅

15mm

RC 枠

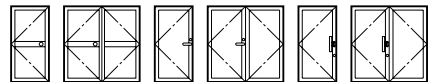

性能仕様

耐風圧性	S-5 (2400Pa)
	S-6 (2800Pa)
気密性	A-4 (2等級線)
水密性※1	W-2 (150Pa)
	W-5 (500Pa)
遮音性	T-1 (25等級線)

※ W-5 は、B 沓摺のみの設定です。

関連ページ

段窓無目	P. 353
連窓方立	P. 394
共通付属品	P. 738
納まり参考図	P. 750

標準装備外部品	ドアクローザー
	錠前

製作制限

- 握り玉錠片開きドア
600 ≤ W ≤ 800
1100 ≤ H ≤ 1800
- レバーハンドル錠片開きドア
600 ≤ W ≤ 1000
1100 ≤ H ≤ 2000
2000 < H ≤ 2400 (グレモン錠仕様)

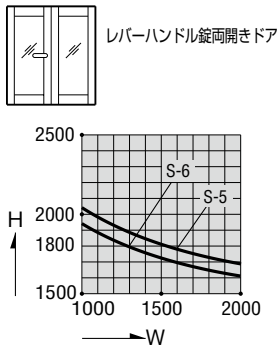
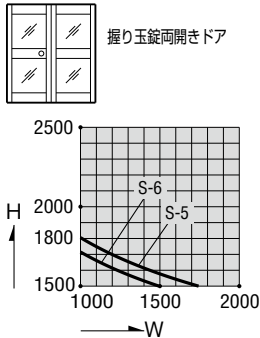

握り玉

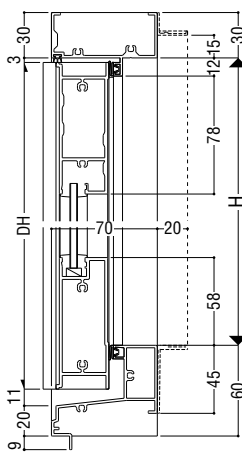

B 沓摺

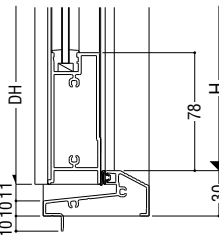
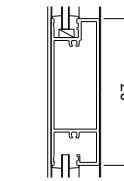

A 沓摺

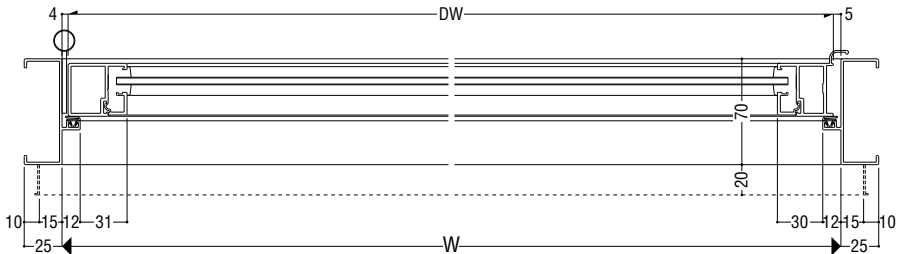
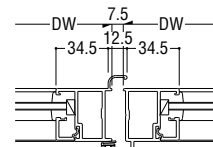

レバーハンドル・押棒

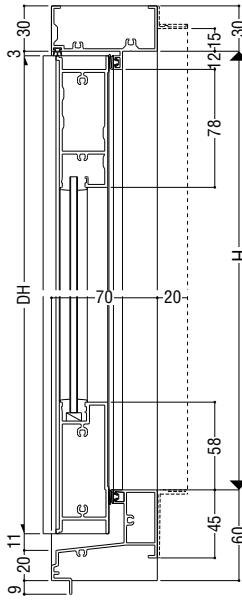

B 沓摺

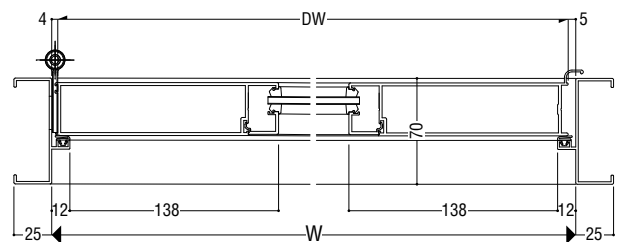
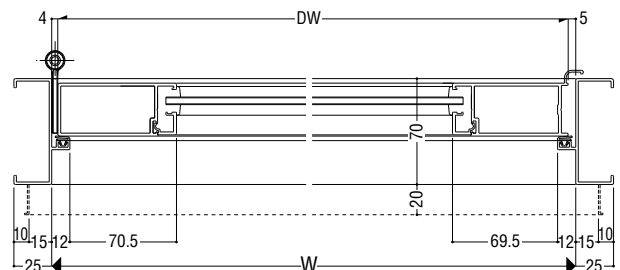
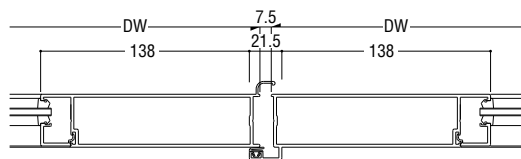
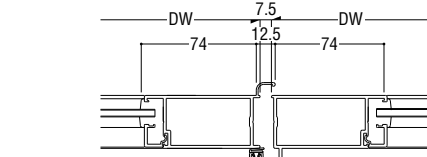

ALC 枠

面付け枠

乾式枠

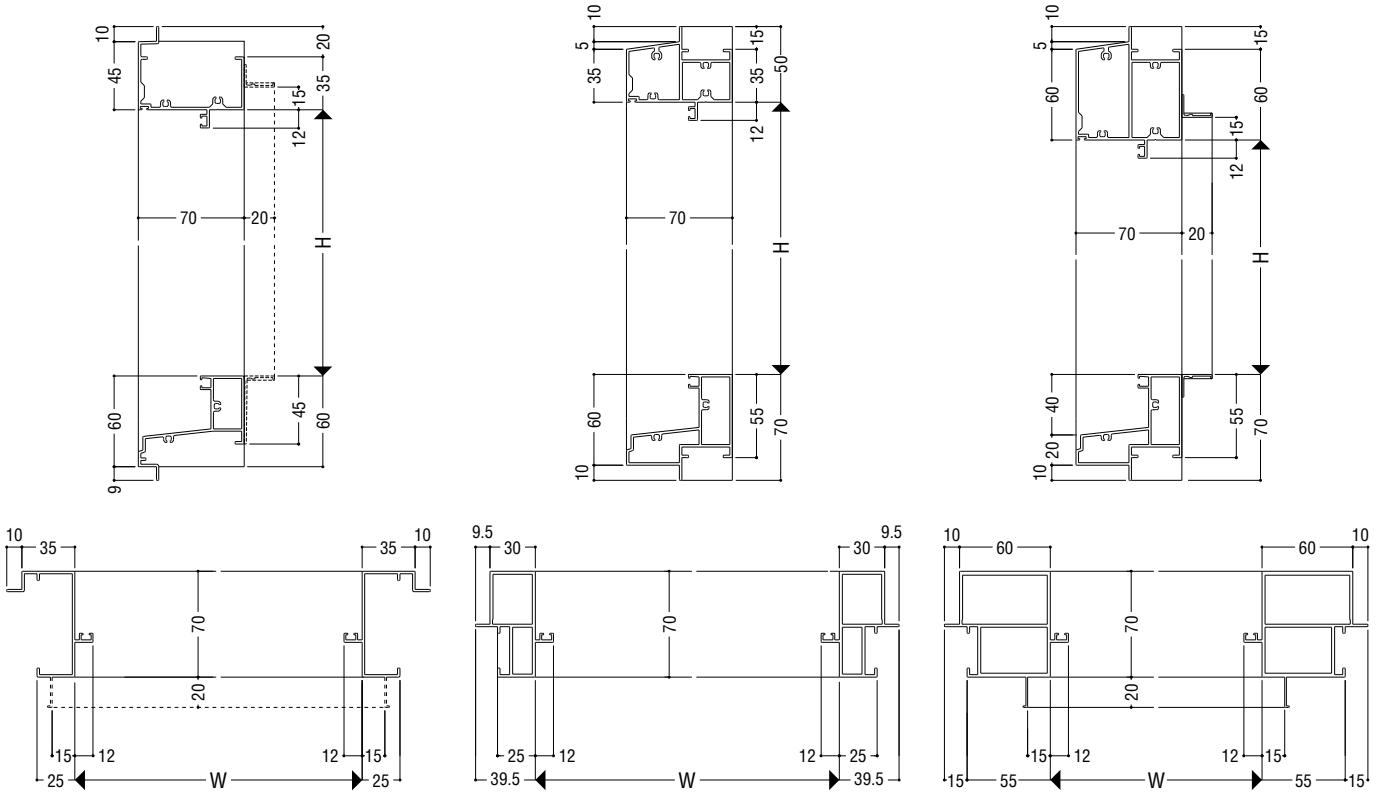

ステンレス曲物沓摺

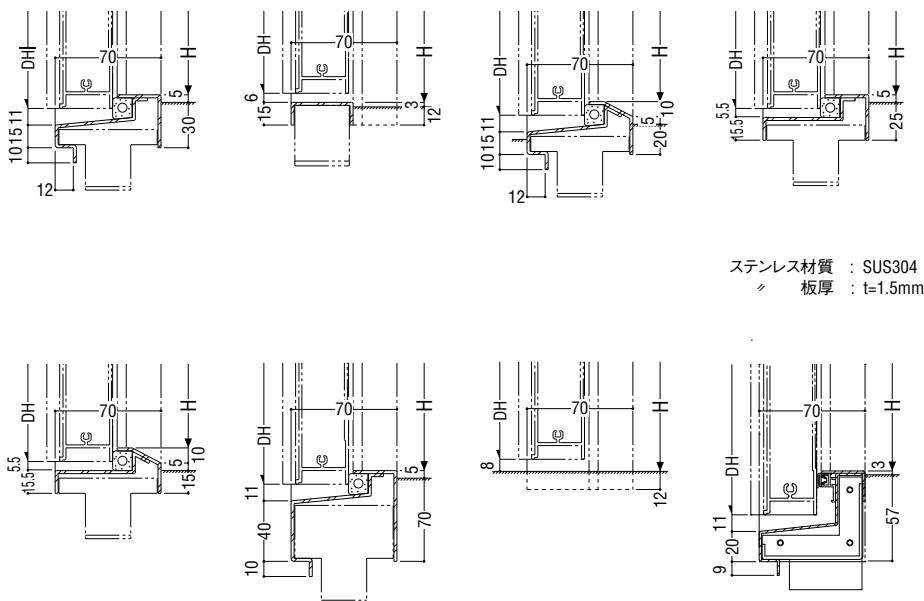

- 断熱防音サッシ
- 防音サッシ
- 一般サッシ
- 共通商品
- BL認定サッシ
- 断熱防音サッシ (防火)
- 防音サッシ (防火)
- 共通商品 (防火)
- アルミ樹脂複合サッシ
- パリアフリーサッシ
- 換気商品
- ブラインド内蔵サッシ
- 出窓
- 収納型網戸
- マンション関連商品
- 共通付属品
- 商品
- その他の
- 納まり参考図

採風ドア

ガラス溝幅

15mm

RC 枠



性能仕様

耐風圧性	S-5 (2400Pa)
	S-6 (2800Pa)
気密性	A-4 (2等級線)
水密性	W-2 (150Pa)
	W-5 (500Pa)
遮音性	T-1 (25等級線)

関連ページ

共通付属品	P. 738
納まり参考図	P. 750

標準装備外部品	ドアクローザー
	錠前

製作制限

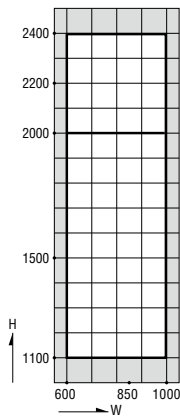
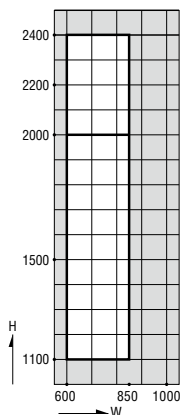
S-5 (2400Pa)**S-6** (2800Pa)

※全ての耐風圧性において、2000<H≤2400はグレモン錠仕様(3点締り)となります。

単板ガラス

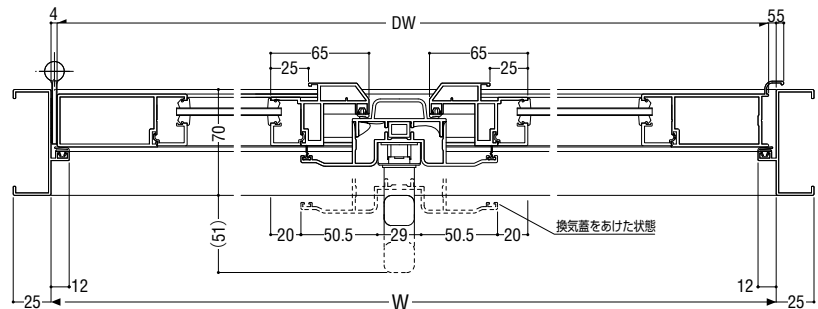
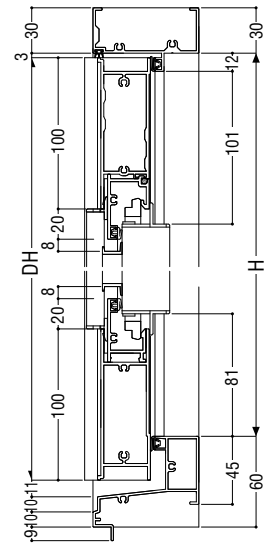
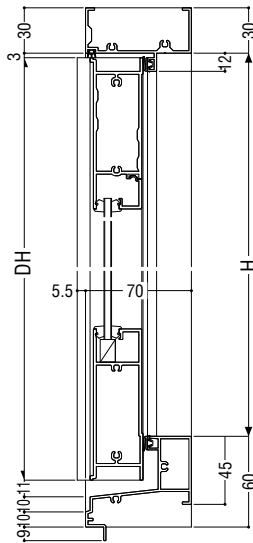

ALC 枠

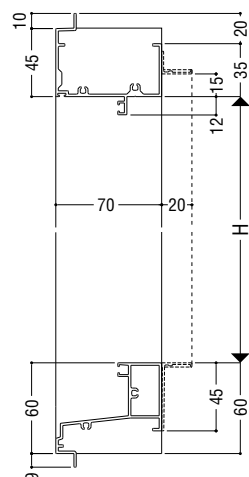

面付け枠

